



**LISTINO PREZZI**  
**EURO**  
**2020**

**OC SAFE NANOTECH**  
**YACHT PAINTS**

<b>MODELLO</b>	<b>TIPO MOTORE</b>	<b>POTENZA</b>	<b>PRESSIONE MAX</b>	<b>MAX LUNGHEZZA TUBAZIONE</b>	<b>GITTATA MAX</b>	<b>PORTATA MAX (con ugello)</b>
<b>SPRAYnitizer Easy</b>	MONOFASE 220 V. 50 Hz	Kw 0,9	200 BAR	30 M. (SINGOLA) 15 M. CAD (DOPPIA)	4 M.	1,8 l/min (0,023")
<b>SPRAYnitizer EasyPLUS</b>	MONOFASE 220 V. 50 Hz	Kw 0,9	200 BAR	30 M. (SINGOLA) 15 M. CAD (DOPPIA)	4 M.	1,8 l/min (0,023")
<b>SPRAYnitizer TOP</b>	MONOFASE 220 V. 50 Hz	Kw 2,2	250 BAR	80 M. (SINGOLA) 40 M. CAD (DOPPIA)	10 M.	4,9 l/min (0,035")
<b>SPRAYnitizer TOP-GAS</b>	HONDA A BENZINA HP 9	Kw 6,6	250 BAR	80 M. (SINGOLA) 40 M. CAD (DOPPIA)	10 M.	4,9 l/min (0,035")

# SPRAYnitizer

## mod. Easy



### SPZ.EASY

NEBULIZZATORE SPRAYNITIZER MOD. EASY € 1.850,00

DOTATA DI SERBATOIO A CADUTA DA L. 6

E CORREDO COMPOSTO DA:

- RACCORDO CON MANOMETRO
- TUBO LUNGHEZZA M.15
- PISTOLA SPRAYNITIZER MAX
- PROLUNGA CM. 100
- UGELLO COMPLETO DI BASE

### EQP.EASY.BIS

CORREDO AGGIUNTIVO COMPOSTO DA: € 350,00

- RACCORDO USCITA A DUE VIE
- TUBO LUNGHEZZA M.15
- PISTOLA SPRAYNITIZER MAX
- PROLUNGA CM. 100
- UGELLO COMPLETO DI BASE

Quando c'è l'esigenza di un piccolo nebulizzatore elettrico per le tue opere di disinfezione, sanificazione o pulizia il nostro modello SPRAYnitizer Easy non ha rivali!

Questo apparecchio ha il suo punto di forza nell'estrema maneggevolezza: ha un peso contenuto a 27 Kg ed un raggio d'azione che arriva a 30 metri, sia in orizzontale che in prevalenza.

Con la sua pratica maniglia ed il serbatoio a caduta da 6 litri si presta ad essere usato anche in spazi angusti come le scale potendolo appoggiare sui gradini.

La macchina è dotata di testata e valvole in acciaio inox per meglio resistere alla corrosione di sostanze come l'Ipoclorito di Sodio.

# SPRAYnitizer MOD. EASYPLUS



SPZ.EASYPLUS	NEBULIZZATORE SPRAYNITIZER MOD. EASYPLUS DOTATA DI SERBATOIO A CADUTA DA L. 6 E CORREDO COMPOSTO DA: - RACCORDO CON MANOMETRO - TUBO LUNGHEZZA M.15 - PISTOLA SPRAYNITIZER MAX - PROLUNGA CM. 100 - UGELLO COMPLETO DI BASE	€ 1.950,00
EQP.EASY.BIS	CORREDO AGGIUNTIVO COMPOSTO DA: - RACCORDO USCITA A DUE VIE - TUBO LUNGHEZZA M.15 - PISTOLA SPRAYNITIZER MAX - PROLUNGA CM. 100 - UGELLO COMPLETO DI BASE	€ 350,00









Quando c'è l'esigenza di un piccolo nebulizzatore elettrico per le tue opere di disinfezione, sanificazione o pulizia il nostro modello SPRAYnitizer EasyPlus non ha rivali!

Questo apparecchio ha il suo punto di forza nell'estrema maneggevolezza: ha un peso contenuto a 40 Kg ed un raggio d'azione che arriva a 30 metri, sia in orizzontale che in prevalenza.

Con il suo pratico carrello ed il serbatoio a caduta da 6 litri si presta ad essere usato anche in spazi ridotti.

La macchina è dotata di testata e valvole in acciaio inox per meglio resistere alla corrosione di sostanze come l'Ipoclorito di Sodio.

# Accessori per nebulizzatore SPRAYNITIZER MOD. EASY

	TR9601/INOX	SISTEMA DI ASPIRAZIONE INOX CON FILTRO	€ 125,00
	A10715TR/INOX	SERBATOIO A CADUTA IN ACCIAIO INOX DA L. 30 COMPLETO DI RITORNO	€ 400,00
	SPZ.H15	TUBO DA M. 15 CON RACCORDI	€ 56,00
	CA6250	PROLUNGA ALTA PRESSIONE IN ALLUMINIO DA CM. 50	€ 30,00
	CA62100	PROLUNGA ALTA PRESSIONE IN ALLUMINIO DA CM. 100	€ 40,00
	CA62150	PROLUNGA ALTA PRESSIONE IN ALLUMINIO DA CM. 150	€ 50,00
	CA62200	PROLUNGA ALTA PRESSIONE IN ALLUMINIO DA CM. 200	€ 60,00
	CA5708	RACCORDO A SNODO	€ 60,00

# SPRAYnitizer

## MOD. TOP



### SPZ.TOP

NEBULIZZATORE SPRAYNITIZER MOD. TOP € 3.400,00

DOTATA DI SERBATOIO A CADUTA  
IN ACCIAIO INOX DA L. 30  
E CORREDO COMPOSTO DA:

- RACCORDO CON MANOMETRO
- TUBO LUNGHEZZA M.15
- PISTOLA SPRAYNITIZER MAX
- PROLUNGA CM. 100
- UGELLO COMPLETO DI BASE

### EQ.EASY.BIS

CORREDO AGGIUNTIVO COMPOSTO DA: € 350,00

- RACCORDO USCITA A DUE VIE
- TUBO LUNGHEZZA M.15
- PISTOLA SPRAYNITIZER MAX
- PROLUNGA CM. 100
- UGELLO COMPLETO DI BASE

Punto di forza di questo modello è il suo raggio d'azione che con la singola pistola arriva a 80 metri sia in orizzontale che in prevalenza, permettendoti di non perdere tempo nel dover spostare la macchina durante l'utilizzo.

Puoi anche utilizzare la pompa con due operatori in contemporanea ciascuno con una tubazione avente lunghezza massima di 40 metri, dimezzando i tempi di completamento del tuo lavoro.

La macchina è dotata di testata e valvole in acciaio inox per meglio resistere alla corrosione di determinate sostanze come l'Ipoclorito di Sodio.

Il nostro serbatoio ha una capacità di 30 litri ed è pure realizzato in acciaio inox per una maggiore resistenza rispetto ai tradizionali contenitori in plastica.

Da notare la sua posizione centrale sul carrello che ti consente di spostare agevolmente la pompa insieme al prodotto.

# SPRAYnitizer

## MOD. TOPGAS



**SPZ.TOP.GAS** NEBULIZZATORE SPRAYNITIZER MOD. TOP € 5.600,00  
CON MOTORE A BENZINA HONDA HP 9  
DOTATA DI SERBATOIO A CADUTA  
IN ACCIAIO INOX DA L. 30  
E CORREDO COMPOSTO DA:  
- RACCORDO CON MANOMETRO  
- TUBO LUNGHEZZA M.15  
- PISTOLA SPRAYNITIZER MAX  
- PROLUNGA CM. 100  
- UGELLO COMPLETO DI BASE

**EQP.EASY.BIS** CORREDO AGGIUNTIVO COMPOSTO DA: € 350,00  
- RACCORDO USCITA A DUE VIE  
- TUBO LUNGHEZZA M.15  
- PISTOLA SPRAYNITIZER MAX  
- PROLUNGA CM. 100  
- UGELLO COMPLETO DI BASE

Può capitare per problemi di logistica o contingenti, di avere necessità di operare con un'apparecchiatura completamente autonoma e non dipendente dalle linee elettriche. Per soddisfare questa particolare esigenza abbiamo creato il nebulizzatore SPRAYnitizer mod. TopGas con motore a benzina.

La macchina monta un motore Honda, per avere massima qualità ed assistenza, ed è abbinata al gruppo idraulico tramite un sistema a cinghia.

Punto di forza di questo modello è il suo raggio d'azione che con la singola pistola arriva a 80 metri sia in orizzontale che in prevalenza, permettendoti di non perdere tempo nel dover spostare la macchina durante l'utilizzo.

Puoi anche utilizzare la pompa con due operatori in contemporanea ciascuno con una tubazione avente lunghezza massima di 40 metri, dimezzando i tempi di completamento del tuo lavoro.







La macchina è dotata di testata e valvole in acciaio inox per meglio resistere alla corrosione di determinate sostanze come l'Ipoclorito di Sodio.

Il nostro serbatoio ha una capacità di 30 litri ed è pure realizzato in acciaio inox per una maggiore resistenza rispetto ai tradizionali contenitori in plastica.

Da notare la sua posizione centrale sul carrello che ti consente di spostare agevolmente la pompa insieme al prodotto.



# Accessori per nebulizzatore SPRAYNITIZER MOD. TOP

	TR9601/INOX	SISTEMA DI ASPIRAZIONE INOX CON FILTRO	€	125,00
	CA9611	PROLUNGA DA CM 50	€	35,00
	SPZ.H15	TUBO DA M. 15 CON RACCORDI	€	60,00
	CA2120/2	TUBO ANTIVIBRAZIONE	€	39,00
	CA2118	TUBO ALTA PRESSIONE DA M. 10 CON RACCORDI	€	56,00
	CA6250	PROLUNGA ALTA PRESSIONE IN ALLUMINIO DA M. 50	€	30,00
	CA62100	PROLUNGA ALTA PRESSIONE IN ALLUMINIO DA M. 100	€	40,00
	CA62150	PROLUNGA ALTA PRESSIONE IN ALLUMINIO DA M. 150	€	50,00
	CA62200	PROLUNGA ALTA PRESSIONE IN ALLUMINIO DA M. 200	€	60,00
	CA5708	RACCORDO A SNODO	€	60,00



# RICAMBI

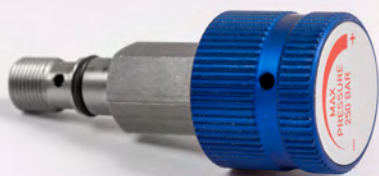

CA4214-15

VALVOLA DI REGOLAZIONE PRESSIONE

€

50,00



CA4217V/INOX

VALVOLA DI ASPIRAZIONE INOX CON DISPOSITIVO DI SBLOCCO OTTURATORE

€

160,00

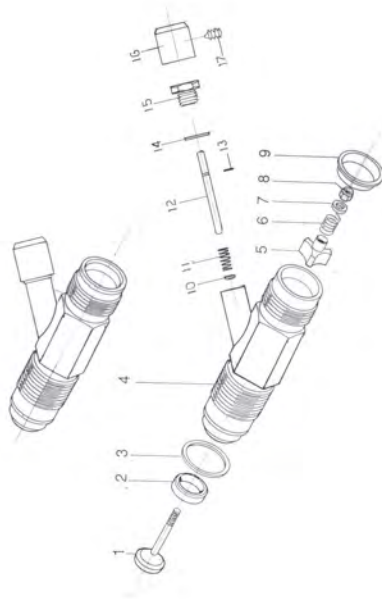

CA2205	OTTURATORE	(POS. 1)	€	32,00
CA3201	SEDE OTTURATORE	(POS. 2)	€	35,00
CA2203	GUARNIZIONE	(POS. 3)	€	1,00
CA2204V	CORPO VALVOLA	(POS. 4)	€	65,00
CA2206	GUIDA OTTURATORE	(POS. 5)	€	2,60
CA2207	MOLLA	(POS. 6)	€	0,70
CA2208	RONDELLA INOX	(POS. 7)	€	0,25
CA2209	DADO INOX	(POS. 8)	€	0,50
CA2202C	GUARNIZIONE	(POS. 9)	€	1,80
A0042	GUARNIZ. FOI PTFE	(POS.10)	€	17,00
A0043	MOLLA	(POS.11)	€	0,70
A0044	PERNO INOX	(POS.12)	€	3,20
A0045	SEEGER	(POS.13)	€	0,15
A0046	RONDELLA RAME	(POS.14)	€	0,25
A0047	VITE GUIDA	(POS.15)	€	3,30
A0048	MANOPOLA	(POS.16)	€	6,70
A0049	GRANO	(POS.17)	€	0,15



CA4220-14

VALVOLA DI COMPRESSIONE

€ 99,00

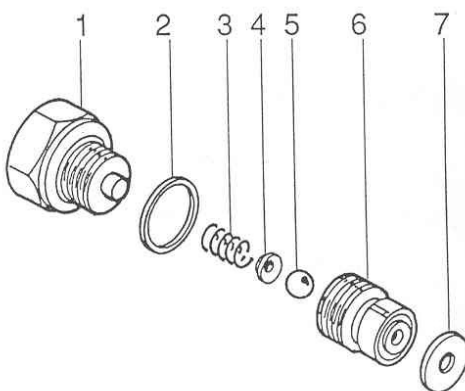

CA410/14

TAPPO INOX

(POS. 1) € 17,00

CA411/14

GUARNIZIONE IN RAME

(POS. 2) € 1,10

CA412/14

MOLLA CALIBRATA

(POS. 3) € 1,20

CA413/14

ANELLO GUIDA IN ALLUMINIO

(POS. 4) € 1,70

CA414/14

SFERA IN CT DIAM. 14 MM

(POS. 5) € 37,00

CA415/14

RACCORDO SEDE SFERA 14 MM

(POS. 6) € 44,00

CA416/14

GUARNIZIONE

(POS. 7) € 1,10

A03125

MEMBRANA COMPLETA PER MODELLO EASY

€ 34,00

A03126

SPESSORE MEMBRANA PER MODELLO EASY

€ 9,00

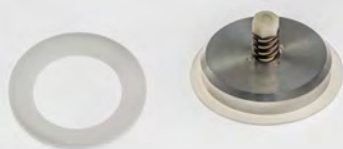

	A10115	MEMBRANA COMPLETA PER MODELLO TOP	€	48,00
	A10116	SPESSORE MEMBRANA PER MODELLO TOP	€	12,00

	CA5123/INOX	RUBINETTO RITORNO CON RACCORDI INOX	€	76,00
--	-------------	-------------------------------------	---	-------

CA10000	CARRELLO COMPLETO	€	210,00
CA388A	RUOTA ANTERIORE FRENATA	€	10,80
CATR390	RUOTA POSTERIORE PIENA	€	24,00
CA10002	CASSETTA PORTAUTENSILI	€	12,00
CA6800	CONFEZIONE OLIO L.1	€	14,00

# Accessori



SPZ.MAX

PISTOLA SPRAYNITIZER MAX

€ 145,00

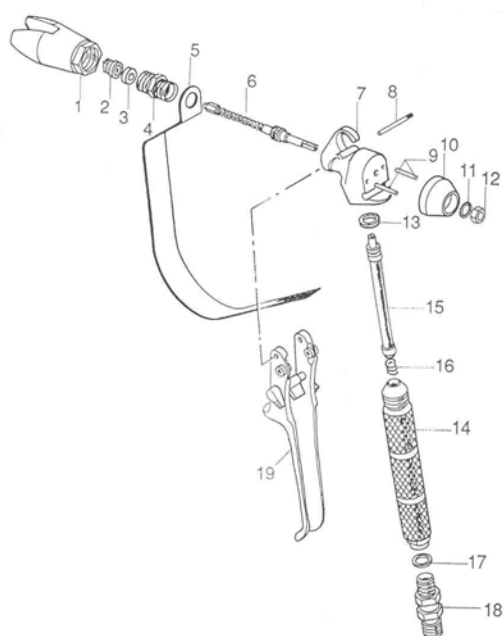

A800001	#	(POS. 1)	#
A0102	#	(POS. 2)	#
A800003	#	(POS. 3)	#
A800004	MANICOTTO COMPLETO	(POS. 4)	€ 22,00
A800005	PARAMANO	(POS. 5)	€ 9,00
A800011	PUNTERUOLO COMPLETO	(POS. 6)	€ 22,00
A800010	CORPO PISTOLA	(POS. 7)	€ 29,00
A800022	ASSE GRILLETTO	(POS. 8)	€ 1,20
A800030	ASTINE DI COMANDO	(POS. 9)	€ 1,20
A800025	MANOPOLA	(POS.10)	€ 10,50
A800026	RONDELLA	(POS.11)	€ 0,15
A800027	DADO AUTOBLOCCANTE	(POS.12)	€ 0,15
A800015	GUARNIZIONE	(POS.13)	€ 0,60
A800016	IMPUGNATURA	(POS.14)	€ 18,00
A800017	FILTRO CALCIO PISTOLA	(POS.15)	€ 2,00
A800018	MOLLA SPINGIFILTRO	(POS.16)	€ 0,70
A800019	GUARNIZIONE RAME	(POS.17)	€ 0,35
A800020	RACCORDO GIREVOLE INOX	(POS. 18)	€ 17,00
A800021	GRILLETTO	(POS. 19)	€ 23,00



A800707

REPAIR KIT COMPLETO PER PISTOLA  
SPRAYNITIZER MAX  
(POS. 4 + 6)

€ 44,00



CA104001	UGELLO COMPLETO DI BASE	€	99,00
CAZT0000	UGELLO	€	56,00
CA104203	BASE PER UGELLO	€	49,00
CA104202	KIT GUARNIZIONI DI TENUTA	€	18,00



TR9601/INOX	SISTEMA DI ASPIRAZIONE INOX CON FILTRO	€	125,00
-------------	--	---	--------



TR9602	FILTRO INOX DEL SISTEMA DI ASPIRAZIONE	€	35,00
--------	--	---	-------



A3771	SERBATOIO A CADUTA L. 6 COMPLETO DI RITORNO	€	82,00
-------	---	---	-------

A3780/6

RITORNO PER SERBATOIO A CADUTA DA L. 6

€

26,00



A10715TR/INOX

SERBATOIO A CADUTA IN ACCIAIO INOX DA L. 30  
COMPLETO DI RITORNO

€

400,00

A3780/30

RITORNO PER SERBATOIO A CADUTA DA L. 30

€

33,00

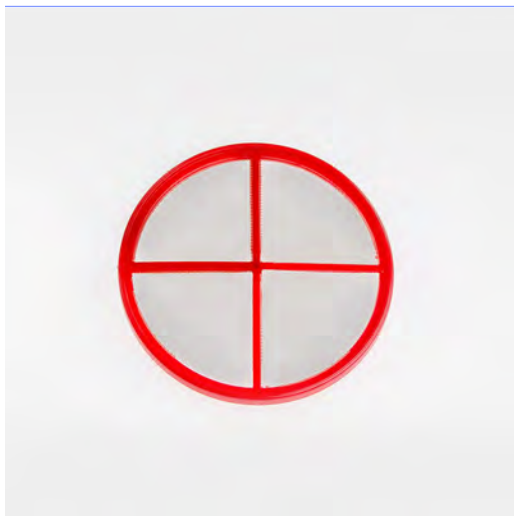

A3772

DISCO FILTRO NYLON

€

2,50



A3772INOX

DISCO FILTRO CON RETE INOX

€

3,50



CA2118

TUBO ALTA PRESSIONE  
DA M. 10 CON RACCORDI

€

56,00



CA6260

RACCORDO CON MANOMETRO

€ 43,00

CA6499

MANOMETRO

€ 31,00



A800017/50

FILTRO CALCIO PISTOLA DA 50 MESH

€ 2,00



A800017/100

FILTRO CALCIO PISTOLA DA 100 MESH

€ 2,00



A800017/150

FILTRO CALCIO PISTOLA DA 150 MESH

€ 2,00







A800017/200

FILTRO CALCIO PISTOLA DA 200 MESH

€ 2,00

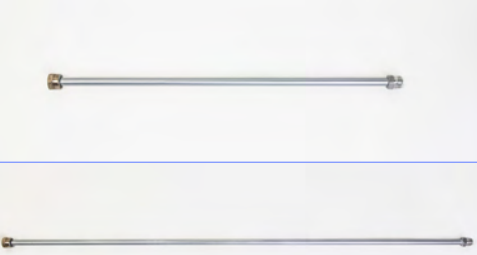

	A800017/300	FILTRO CALCIO PISTOLA DA 300 MESH	€	2,00
	CA420	RACCORDO NIPPLO	€	2,80
	CA420M20	RACCORDO NIPPLO M 1/4 - M 20x2	€	4,20
	CA4235	RACCORDO ADATTATORE	€	5,20
	CA6250	PROLUNGA ALTA PRESSIONE IN ALLUMINIO DA CM. 50	€	30,00
	CA62100	PROLUNGA ALTA PRESSIONE IN ALLUMINIO DA CM. 100	€	40,00
	CA62150	PROLUNGA ALTA PRESSIONE IN ALLUMINIO DA CM. 150	€	50,00
	CA62200	PROLUNGA ALTA PRESSIONE IN ALLUMINIO DA CM. 200	€	60,00
	CA5708	RACCORDO A SNODO	€	60,00
	CA6271	RACCORDO USCITA A DUE VIE	€	22,00
	CA2120/2	TUBO ANTIVIBRAZIONE	€	39,00
	CA9611	PROLUNGA DA CM 50 PER SISTEMA DI ASPIRAZIONE	€	35,00

# CONDIZIONI DI VENDITA

I PREZZI DEL PRESENTE LISTINO SONO DA ASSOGGETTARSI AD IVA DEL 22%.

**MERCE RESA :** FRANCO FABBRICA

**IMBALLO :** COMPRESO NEL PREZZO

**GARANZIA :** UN ANNO DALLA DATA DI ACQUISTO.

COPRE EVENTUALI DIFETTI DI COSTRUZIONE O PARTI ORIGINARIAMENTE DIFETTOSE, CON RISERVA DI NOSTRO CONTROLLO E APPROVAZIONE.

OGNI MANOMISSIONE PROVOCA LA DECADENZA DELLA STESSA.

LA GARANZIA NON COPRE IL MOTORE E LE PARTI ELETTRICHE.

LA GARANZIA NON COPRE LA MANODOPERA, IL TRASPORTO E LE PARTI NORMALMENTE USURATE O DETERIORATE DA USO IMPROPRIO.

GLI INTERVENTI DI ASSISTENZA TECNICA VERRANNO EFFETTUATI APPENA POSSIBILE: EVENTUALI RITARDI NON CONFERIRANNO DIRITTO ALCUNO, NE POSSONO PROLUNGARE LA VALIDITÀ DELLA STESSA O CAUSARE RICHIESTE DI RISARCIMENTO.

LA GARANZIA NON COMPORTA L'OBBLIGO ALLA NOSTRA SOCIETÀ DI RISARCIRE DANNI DI QUALSIASI NATURA SUBITI DA PERSONE O COSE E NON DA IL DIRITTO DI RICHIEDERE LA SOSTITUZIONE DEL BENE.

IL TERMINE E LE CONDIZIONI DELLA GARANZIA RIMANGONO QUELLI FISSATI DALLA NOSTRA SOCIETÀ E NON POSSONO ESSERE MODIFICATI O PROROGATI DA ALCUNO.

PER QUALSIASI CONTROVERSIA È ESCLUSIVAMENTE COMPETENTE IL FORO DI MONZA.

E' OBBLIGO DELL'ACQUIRENTE DI PRENDERE ATTENTAMENTE VISIONE DELLE ISTRUZIONI DI USO E MANUTENZIONE E NORME DI SICUREZZA ALLEGATE ALLE MACCHINE (DIRETTIVA MACCHINE 89/392 CEE).

GLI ORDINI ASSUNTI DAI NOSTRI AGENTI O RAPPRESENTANTI IMPEGNERANNO LA NOSTRA SOCIETÀ SOLO DOPO CHE LA STESSA ABBA ESPLICITAMENTE DICHIARATO DI ACCETTARLI.

**SPRAYNITIZER**

(DIVISIONE SPECIALE DI TECNOVER S.N.C.)